



## Die Einheit aus Design und Qualität

**BERLIN**



### 19"-Gehäusesystem Berlin

- modernes Design
- Leichtbauweise
- stapelbar
- integrierte Griffleiste
- tiefenverstellbares Rastersystem
- Einbaumaße nach IEC 297-1

Variable Systembauweise zeichnet das apra-norm Gehäuse „Berlin“ aus. Die seitlichen Aluminiumprofile sind mit integrierter Griffleiste ausgebildet. Bodenbleche und Rückwand sind wählbar in geschlossener Ausführung oder mit den bewährten eingriffsicheren Lüftungsschlitzen von apra-norm.

Die Tiefenverstellbarkeit der 19"-Einbauebene wird durch ein Rastersystem gewährleistet. Das Aufbausystem ermöglicht zahlreiche Varianten und Ausbaumöglichkeiten. Gehäusekombinationen sind durch den Stapelfuß übereinander möglich und auch verschraubbar.

Neben dem rutschsicheren festen Fuß lassen sich auch Justierfüße und Lenkrollen einsetzen. Umfangreiches Zubehör ermöglicht eine Vielzahl von Einsatzmöglichkeiten.

Passende 19"-Einschübe

s. S. 159 ff.

Passende 19"-Baugruppenträger

s. S. 197 ff.



## Technische Information

### Anwendung:

Das Gehäuse dient zur Aufnahme von 19"-Einschüben, Fachböden oder 19"-Baugruppenträgern. Aufgrund der verfügbaren Größen bis zu 24 HE kann es auch als leichtes Schranksystem, z. B. für den Bürobereich, eingesetzt werden.

### Aufbau:

Ein Rahmen aus eloxierten Aluminium-Strangpressprofilen bildet das Grundgerüst dieses Gehäuses. Seitenwände und Deckbleche werden in Nuten eingeschoben. Sie sind nachträglich nicht mehr demontierbar.

### Oberfläche:

Profile:  
eloxiert, auf Wunsch lackiert  
Verkleidungsteile:  
lackiert RAL 7035 lichtgrau

### Schutzart:

IP 30: unbelüftet  
IP 20: belüftet

### Normen:

Einbaumaße nach IEC 297-1

### Lieferform:

montiert

#### Hinweis:

Bei Gehäuse mit Tür verringert sich die Einbautiefe um 60 mm, da die Rasterholme um 60 mm zurückversetzt eingebaut werden. Die Tür ist standardmäßig rechts angeschlagen.

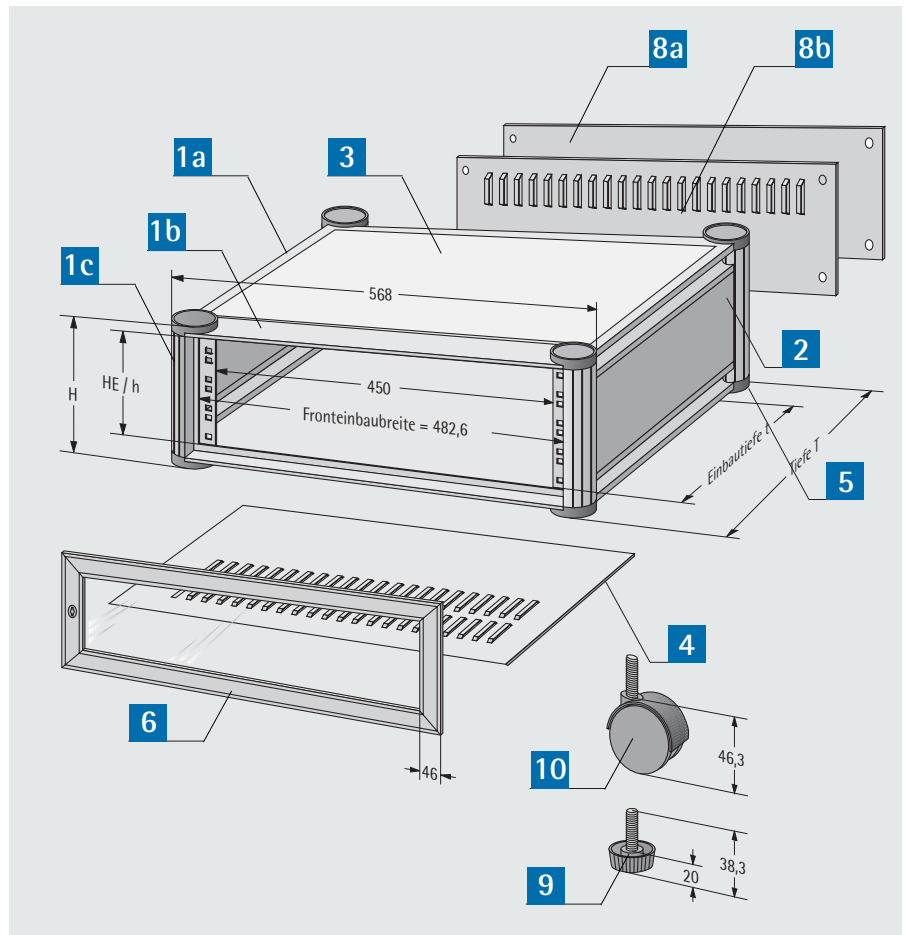

Pos.	Bezeichnung
1	Gehäuserahmen bestehend aus:
1a	Tiefenstrebe
1b	Horizontalstrebe
1c	Vertikalstrebe
2	Seitenwand
3	Deckblech
4	Bodenblech (belüftet/unbelüftet)

Pos.	Bezeichnung
5	Gehäusefuß
6	Sichttür mit Schloss
7	Montagematerial
8a	Rückwand, unbelüftet
8b	Rückwand, belüftet
9	Justierfuß (s. Zubehör)
10	Doppelrolle (s. Zubehör)

## Verfügbare Gehäusegrößen

nutzbare Einbauhöhe		3 HE	4 HE	6 HE	7 HE	9 HE	12 HE	15 HE	18 HE	24 HE
nutzbare Einbauhöhe h mm		132,5	177	266,7	311	400	533,4	667	800	1066,8
Gehäusehöhe H mm		203	247	336	381	470	603	736	870	1136
Einbautiefe t mm	275	320	320	320	-	-	-	-	-	-
	335	380	380	380	380	380	380	-	-	-
	395	-	-	440	440	440	440	440	440	-
	455	-	-	-	-	-	500	500	500	500
	555	-	-	-	-	-	-	-	600	600



### Lieferumfang



Gehäuse ohne Tür

Pos.	Stck.	Bezeichnung
1	1	Gehäuserahmen
2	2	Seitenwände
3	1	Deckblech
4	1	Bodenblech (belüftet/unbelüftet)
5	4	Gehäusefüße
6		Montagematerial



Gehäuse mit Tür

Pos.	Stck.	Bezeichnung
1	1	Gehäuserahmen
2	2	Seitenwände
3	1	Deckblech
4	1	Bodenblech (belüftet/unbelüftet)
5	4	Gehäusefüße
6	1	Sichttür mit Schloss
7		Montagematerial

### Bestelldaten

Einbau- höhe HE	Gehäuse- tiefe T mm	19"-Gehäuse ohne Tür		19"-Gehäuse mit Tür		8a Rückwand unbelüftet	8b Rückwand belüftet
		unbelüftet	Boden belüftet	unbelüftet	Boden belüftet		
3	320	150-203	150-233	15-0203-40	15-0233-40	150-703	150-713
	380	150-303	150-333	15-0303-40	15-0333-40		
4	320	150-204	150-234	15-0204-40	15-0234-40	150-704	150-714
	380	150-304	150-334	15-0304-40	15-0334-40		
6	320	150-206	150-236	15-0206-40	15-0236-40	150-706	150-716
	380	150-306	150-336	15-0306-40	15-0336-40		
	440	150-406	150-436	15-0406-40	15-0436-40		
7	380	150-307	150-337	15-0307-40	15-0337-40	150-707	150-717
	440	150-407	150-437	15-0407-40	15-0437-40		
9	380	150-309	150-339	15-0309-40	15-0339-40	150-709	150-719
	440	150-409	150-439	15-0409-40	15-0439-40		
12	380	150-312	150-342	15-0312-40	15-0342-40	150-712	150-722
	440	150-412	150-442	15-0412-40	15-0442-40		
	500	150-512	150-542	15-0512-40	15-0542-40		
15	440	150-415	150-445	15-0415-40	15-0445-40	150-715	150-725
	500	150-515	150-545	15-0515-40	15-0545-40		
18	440	150-418	150-448	15-0418-40	15-0448-40	150-718	150-728
	500	150-518	150-548	15-0518-40	15-0548-40		
	600	150-618	150-648	15-0618-40	15-0648-40		
24	500	150-524	150-554	15-0524-40	15-0554-40	150-724	150-734
	600	150-624	150-654	15-0624-40	15-0654-40		

Kombinieren Sie verschiedene Rückwände (3-9 HE) zu 12, 15, 18 bzw. 24 HE!



## Zubehör

### Lochblech-Fachboden, ausziehbar

Oberfläche: lackiert RAL 7035 lichtgrau  
Tragfähigkeit: ca. 30 kg

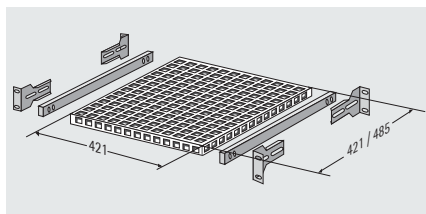

### Lieferumfang

Stck.	Bezeichnung
1	Fachboden aus Lochblech
2	Auszugschienen
4	Montagewinkel
	Montagematerial

### Bestelldaten

Bezeichnung	Bestell-Nr.
für T=500 mm	110-430
für T=600 mm*	150-091

**Hinweis:** Auch bei um 60 mm zurückversetzten Rasterholmen einsetzbar.

### Lochblech-Fachboden, fest

Oberfläche: lackiert RAL 7035 lichtgrau  
Tragfähigkeit: ca. 50 kg

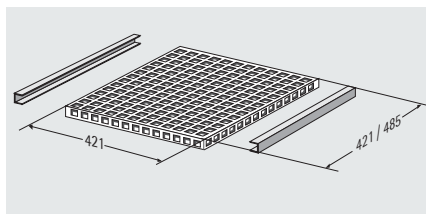

### Lieferumfang

Stck.	Bezeichnung
1	Fachboden aus Lochblech
2	Montagewinkel
	Montagematerial

### Bestelldaten

Bezeichnung	Bestell-Nr.
für T=500 mm	150-093
für T=600 mm*	150-092

**Hinweis:** Auch bei um 60 mm zurückversetzten Rasterholmen einsetzbar.



### Gleitschiene

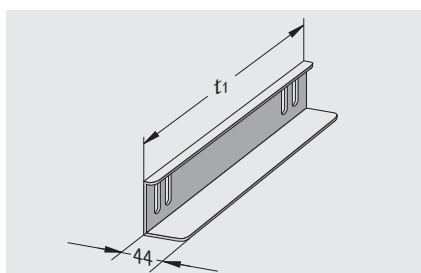

Bezeichnung	Nutztiefe t1 mm	Bestell-Nr. (Paar)
für T=320 mm	145*	15-0103-11
für T=320 mm	205	15-0103-17
für T=380 mm	265	15-0103-23
für T=440 mm	325	15-0103-29
für T=500 mm	385	15-0103-35
für T=600 mm	485	15-0103-45
für T=600 mm	425*	15-0103-39

**\*Hinweis:** Bei Gehäusen mit zurückversetzten Rasterholmen sind auch jeweils 60 mm kürzere Gleitschienen einzusetzen.



## Zubehör



### Schutzleiterset

für Einbauhöhe HE	Bestell-Nr. (Set)
3 - 9	15-0030-09
12 - 24	15-0030-24

### Schraubenset M 5 (50-fach)

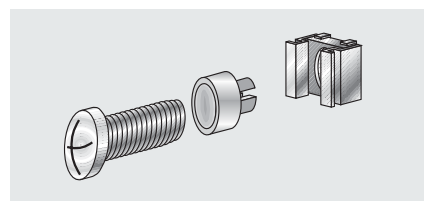

- 50 Linsenschrauben M 5 x 12
- 50 Käfigmuttern M 5 - 8
- 50 Zierscheiben M 5 mit Kragen

Bestell-Nr. (Set)
630-991

### 9 Justierfüße

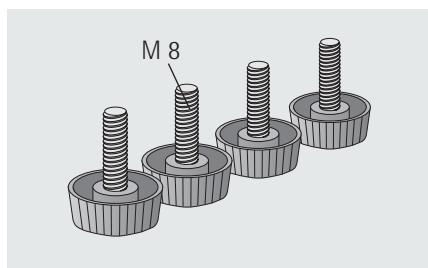

**Lieferform:** am Gehäuse montiert

**Hinweis:** Nicht nachrüstbar!

Bestell-Nr. (4 Stück)
150-156

### 10 Doppelrollen

**Tragfähigkeit:** ca. 100 kg

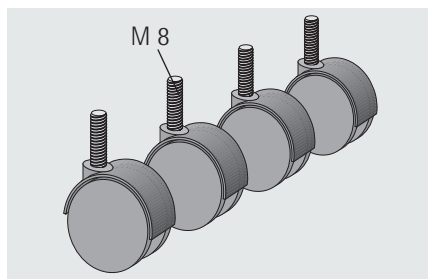

**Hinweis:** Nicht nachrüstbar!

Bestell-Nr. (4 Stück)
150-158

### Griffe

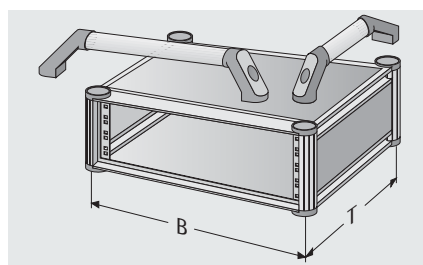

**Material:**

- Griffschenkel aus hochbelastbarem, schwarzem Polyamid
- Verbindungsrohr aus Aluminium, geschliffen und naturfarben eloxiert
- seitlich oder vorne/hinten einbaubar

**Hinweis:** Nicht nachrüstbar!

Bezeichnung	Einbau- position	Bestell- Nr.
für B = 19"	vorne/hinten	615-261
für T = 320 mm	seitlich	615-262
für T = 380 mm	seitlich	615-263
für T = 440 mm	seitlich	615-264
für T = 500 mm	seitlich	615-265
für T = 600 mm	seitlich	615-266

### Blenden

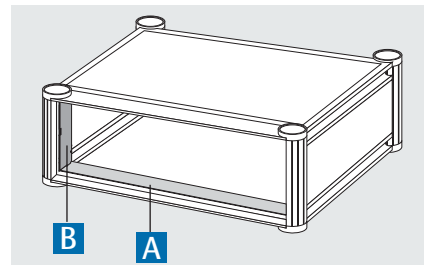

- Sicht- und Sicherheitsschutz bei um 60 mm zurückversetzten 19"-Rastern

**Material:** Aluminium, eloxiert

#### A Blende, oben/unten

Bestell-Nr. (Paar)
150-060

#### B Blende, seitlich

für Einbauhöhe HE	Bestell-Nr. (Paar)
3	150-063
4	150-064
6	150-066
7	150-067
9	150-069
12	150-072
15	150-075
18	150-078
24	150-084